

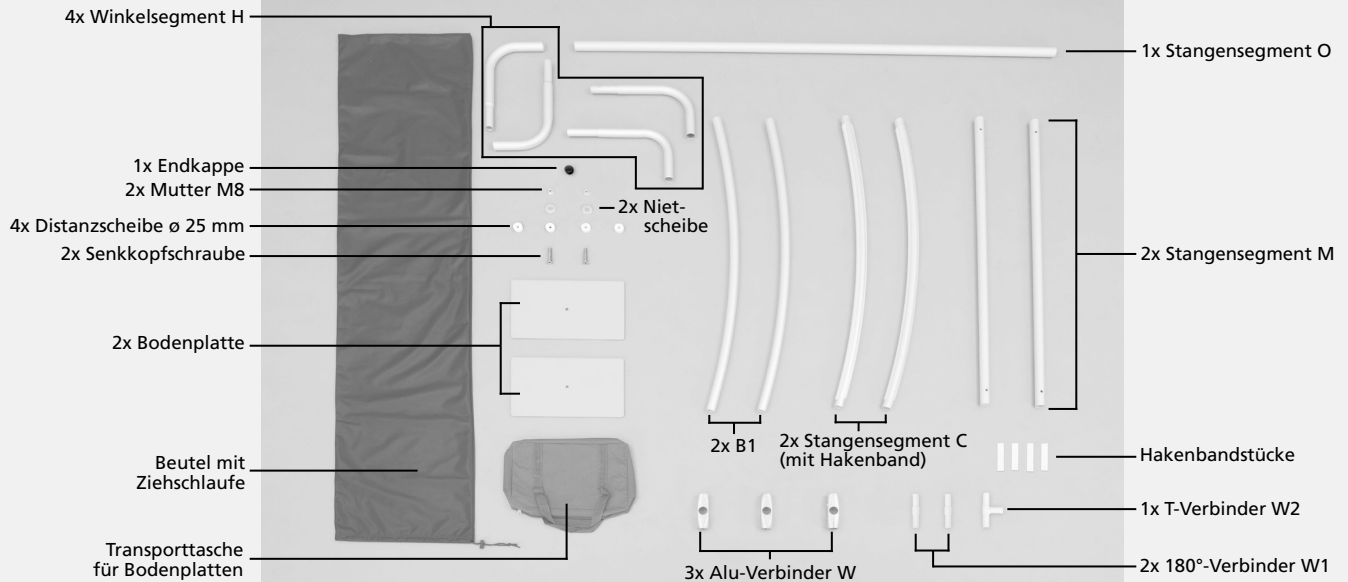

## Aufbauanleitung Display Wand Basic gebogen, Textil

Systemgröße: 230 x 130 x 30 cm (B x H x T)



### AUFBAU

Der Aufbau mit mind. 2 Personen wird empfohlen.

#### Benötigte Hilfsmittel:

- 1x Innensechskantschlüssel 6 mm
- 1x 13er Schraubenschlüssel
- 2x Stehleiter
- 1x Gummihammer

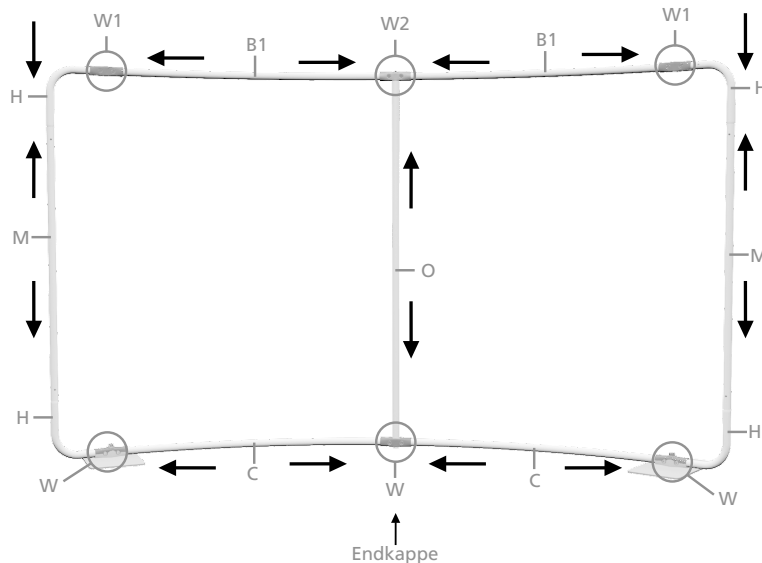

#### 1 Aufbau Füße:

Führen Sie jeweils eine Senkkopfschraube durch das Bohrloch der beiden Bodenplatten und setzen Sie je zwei Distanzscheiben darauf.

#### 2 Aufbau System:

Beginnen Sie anschließend den Aufbau von den Seiten und arbeiten Sie sich nach Innen.

**Hinweis:** Nutzen Sie zum Verschrauben der Alu-Verbinder W während des gesamten Aufbaus einen Innensechskantschlüssel 6 mm!

Zum Verbinden der CS-Röhre ist es zwingend notwendig, dass die Knopffedern hörbar einrasten! Um die Verbinder W1 und W2 zu befestigen, schlagen Sie diese mit dem Gummihammer leicht ein.

#### 3 Zusammenfügen Füße + System:

Setzen Sie dann das System mit den Öffnungen der unteren Alu-Ver-

binder W auf die Distanzscheiben der Bodenplatten. Verschrauben Sie System und Bodenplatte mit einer Nietscheibe und einer Mutter M8.

#### 4 Druckteil:

**Achtung:** Bevor Sie das Druckteil aufziehen, ziehen Sie bitte aus Sicherheitsgründen alle Schrauben mit dem Innensechskantschlüssel nach. Um Schäden zu vermeiden, empfehlen wir das Aufziehen mit mind. 2 Personen ggf. mit Stehleitern.

Befestigen Sie die Hakenbandstücke an beiden Seiten von Segment C und an der äußeren, unteren Ecke von Teil H. Ziehen Sie anschließend, jeweils eine Person an einer Seite, das Druckteil über das System. Bei doppellagiger Ausführung des Druckteils muss sich die Einlage auf der Rückseite des Systems befinden. Nach dem Aufbau richten Sie bitte gegebenenfalls das System korrekt aus. Dazu den Stand der beiden äußeren Systemseiten nach innen bzw. nach außen richten.

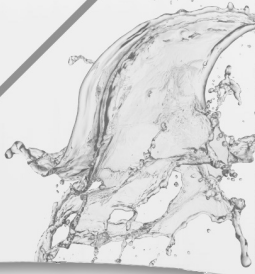

# Aufbauanleitung Display Wand Basic gebogen, Textil

Systemgröße: 230 x 170 x 30 cm (B x H x T)

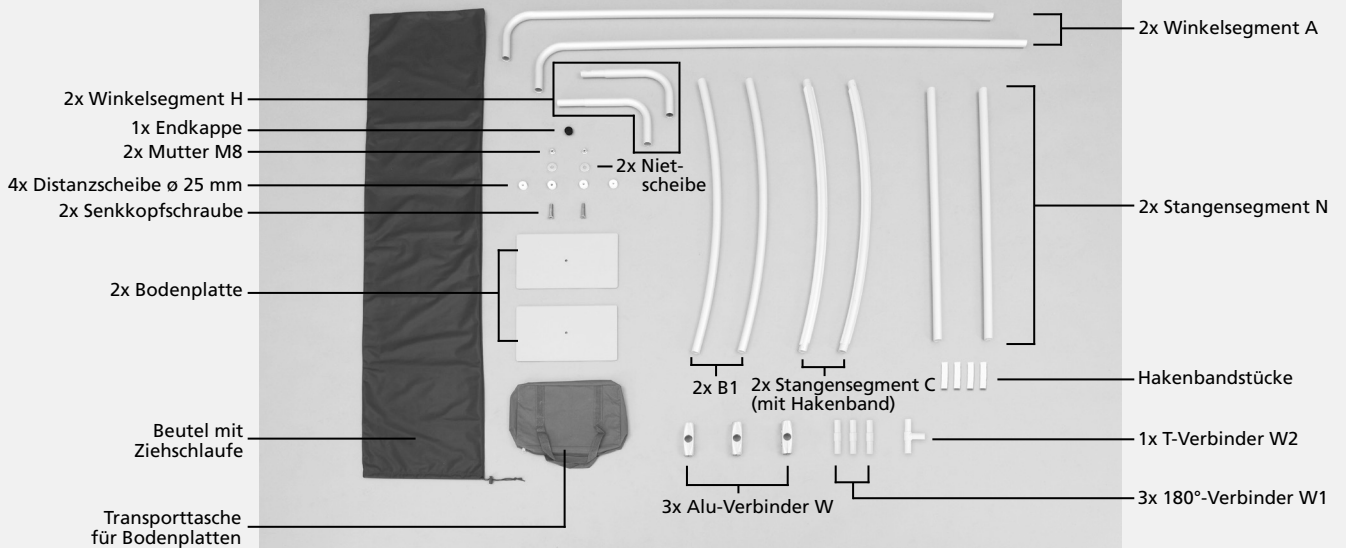

## AUFBAU

Der Aufbau mit mind. 2 Personen wird empfohlen.

### Benötigte Hilfsmittel:

- 1x Innensechskantschlüssel 6 mm
- 1x 13er Schraubenschlüssel
- 2x Stehleiter
- 1x Gummihammer

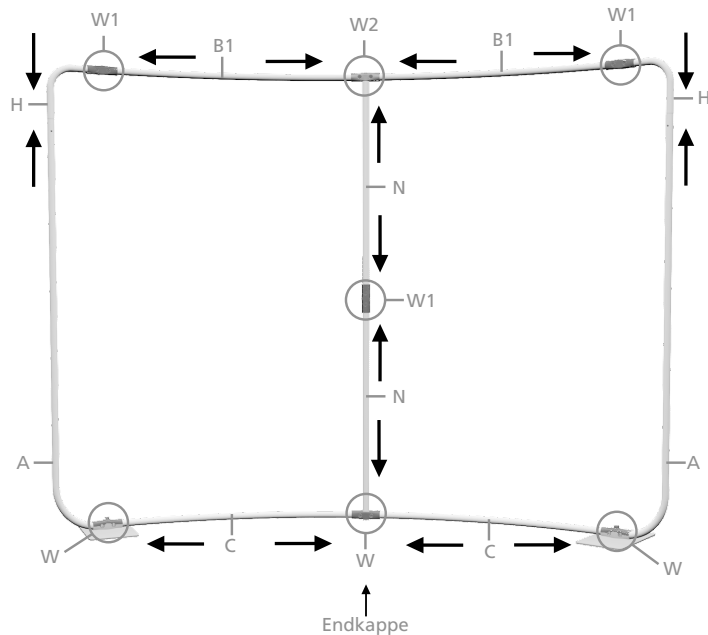

### 1 Aufbau Füße:

Führen Sie jeweils eine Senkkopfschraube durch das Bohrloch der beiden Bodenplatten und setzen Sie je zwei Distanzscheiben darauf.

### 2 Aufbau System:

Beginnen Sie anschließend den Aufbau von den Seiten und arbeiten Sie sich nach Innen.

**Hinweis:** Nutzen Sie zum Verschrauben der Alu-Verbinder **W** während des gesamten Aufbaus einen Innensechskantschlüssel 6 mm!

Zum Verbinden der CS-Röhre ist es zwingend notwendig, dass die Knopffedern hörbar einrasten! Um die Verbinder **W1** und **W2** zu befestigen, schlagen Sie diese mit dem Gummihammer leicht ein.

### 3 Zusammenfügen Füße + System:

Setzen Sie dann das System mit den Öffnungen der unteren Alu-Ver-

binder **W** auf die Distanzscheiben der Bodenplatten. Verschrauben Sie System und Bodenplatte mit einer Nietscheibe und einer Mutter M8.

### 4 Druckteil:

**Achtung:** Bevor Sie das Druckteil aufziehen, ziehen Sie bitte aus Sicherheitsgründen alle Schrauben mit dem Innensechskantschlüssel nach. Um Schäden zu vermeiden, empfehlen wir das Aufziehen mit mind. 2 Personen ggf. mit Stehleitern.

Befestigen Sie die Hakenbandstücke an beiden Seiten von Segment **C** und an der äußeren, unteren Ecke von Teil **A**. Ziehen Sie anschließend, jeweils eine Person an einer Seite, das Druckteil über das System. Bei doppellagiger Ausführung des Druckteils muss sich die Einlage auf der Rückseite des Systems befinden. Nach dem Aufbau richten Sie bitte gegebenenfalls das System korrekt aus. Dazu den Stand der beiden äußeren Systemseiten nach innen bzw. nach außen richten.



# Aufbauanleitung Display Wand Basic gebogen, Textil

Systemgröße: 230 x 200 x 30 cm (B x H x T)

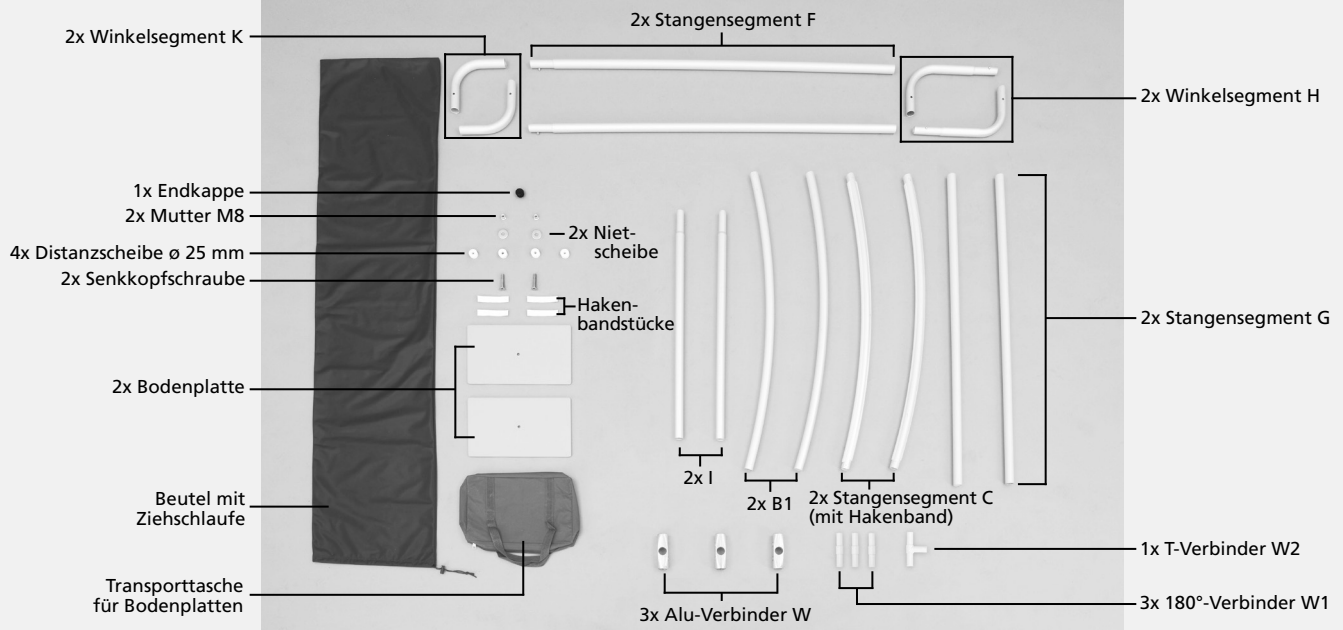

## AUFBAU

Der Aufbau mit mind. 2 Personen wird empfohlen.

### Benötigte Hilfsmittel:

- 1x Innensechskantschlüssel 6 mm
- 1x 13er Schraubenschlüssel
- 2x Stehleiter
- 1x Gummihammer

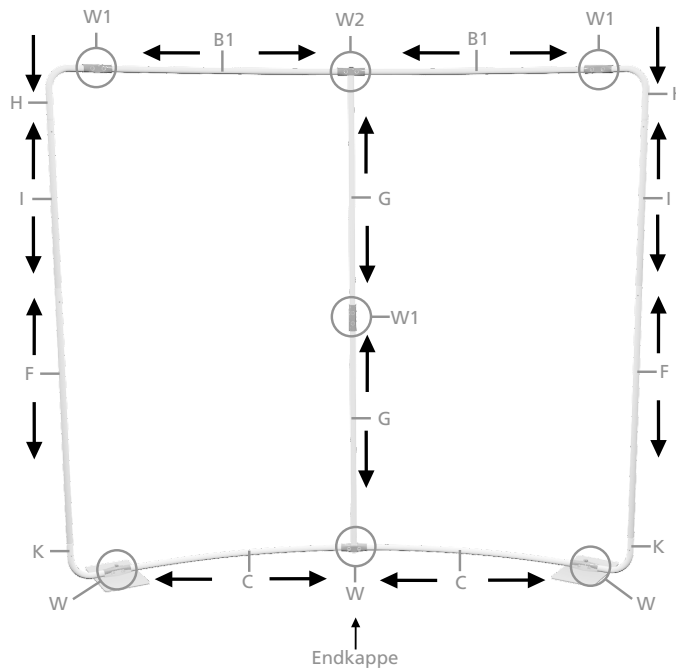

### 1 Aufbau Füße:

Führen Sie jeweils eine Senkkopfschraube durch das Bohrloch der beiden Bodenplatten und setzen Sie je zwei Distanzscheiben darauf.

### 2 Aufbau System:

Beginnen Sie anschließend den Aufbau von den Seiten und arbeiten Sie sich nach Innen.

**Hinweis:** Nutzen Sie zum Verschrauben der Alu-Verbinder W während des gesamten Aufbaus einen Innensechskantschlüssel 6 mm!

Zum Verbinden der CS-Röhre ist es zwingend notwendig, dass die Knopffedern hörbar einrasten! Um die Verbinder W1 und W2 zu befestigen, schlagen Sie diese mit dem Gummihammer leicht ein.

### 3 Zusammenfügen Füße + System:

Setzen Sie dann das System mit den Öffnungen der unteren Alu-Ver-

binder W auf die Distanzscheiben der Bodenplatten. Verschrauben Sie System und Bodenplatte mit einer Nietscheibe und einer Mutter M8.

### 4 Druckteil:

**Achtung:** Bevor Sie das Druckteil aufziehen, ziehen Sie bitte aus Sicherheitsgründen alle Schrauben mit dem Innensechskantschlüssel nach. Um Schäden zu vermeiden, empfehlen wir das Aufziehen mit mind. 2 Personen ggf. mit Stehleitern.

Befestigen Sie die Hakenbandstücke an beiden Seiten von Segment C und an der äußeren, unteren Ecke von Teil K. Ziehen Sie anschließend, jeweils eine Person an einer Seite, das Druckteil über das System. Bei doppellagiger Ausführung des Druckteils muss sich die Einlage auf der Rückseite des Systems befinden. Nach dem Aufbau richten Sie bitte gegebenenfalls das System korrekt aus. Dazu den Stand der beiden äußeren Systemseiten nach innen bzw. nach außen richten.



## Aufbauanleitung Display Wand Basic gebogen, Textil

Systemgröße: 230 x 235 x 30 cm (B x H x T)

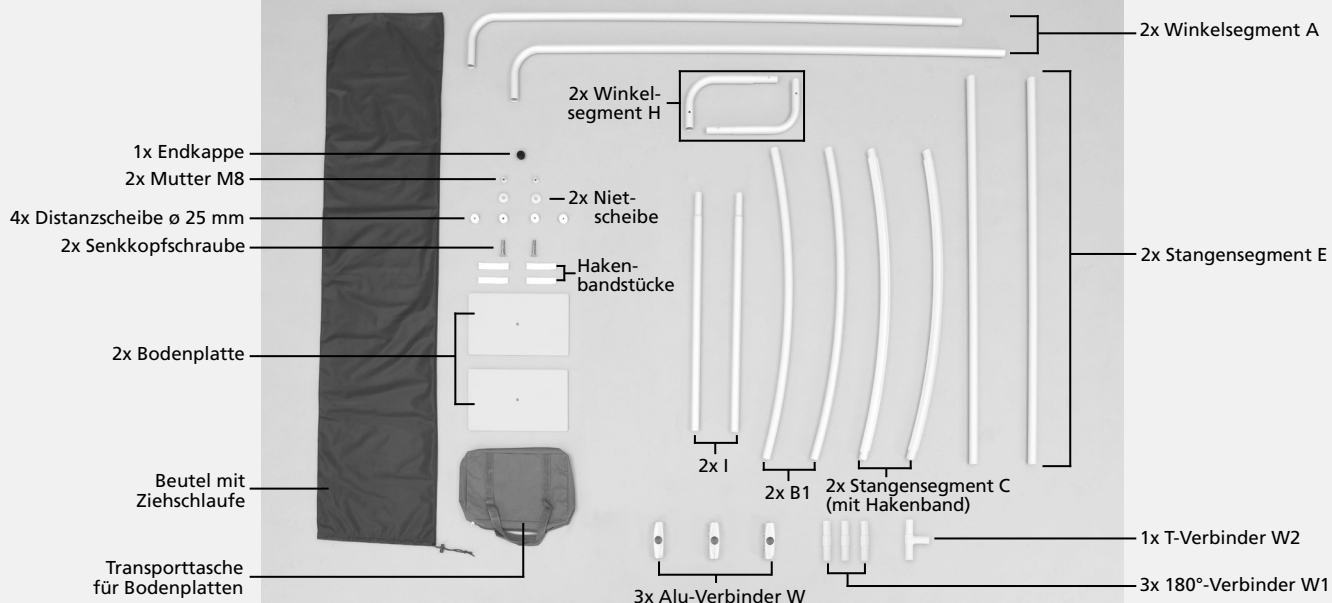

### AUFBAU

Der Aufbau mit mind. 2 Personen wird empfohlen.

#### Benötigte Hilfsmittel:

- 1x Innensechskantschlüssel 6 mm
- 1x 13er Schraubenschlüssel
- 2x Stehleiter
- 1x Gummihammer

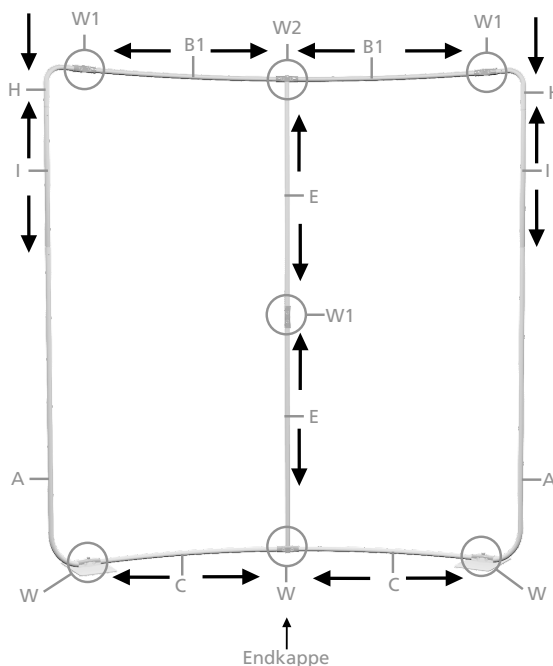

#### 1 Aufbau FüÙe:

Führen Sie jeweils eine Senkkopfschraube durch das Bohrloch der beiden Bodenplatten und setzen Sie je zwei Distanzscheiben darauf.

#### 2 Aufbau System:

Beginnen Sie anschließend den Aufbau von den Seiten und arbeiten Sie sich nach Innen.

**Hinweis:** Nutzen Sie zum Verschrauben der Alu-Verbinder **W** während des gesamten Aufbaus einen Innensechskantschlüssel 6 mm!

Zum Verbinden der CS-Röhre ist es zwingend notwendig, dass die Knopffedern hörbar einrasten! Um die Verbinder **W1** und **W2** zu befestigen, schlagen Sie diese mit dem Gummihammer leicht ein.

#### 3 Zusammenfügen FüÙe + System:

Setzen Sie dann das System mit den Öffnungen der unteren Alu-Ver-

binder **W** auf die Distanzscheiben der Bodenplatten. Verschrauben Sie System und Bodenplatte mit einer Nietscheibe und einer Mutter M8.

#### 4 Druckteil:

**Achtung:** Bevor Sie das Druckteil aufziehen, ziehen Sie bitte aus Sicherheitsgründen alle Schrauben mit dem Innensechskantschlüssel nach. Um Schäden zu vermeiden, empfehlen wir das Aufziehen mit mind. 2 Personen ggf. mit Stehleitern.

Befestigen Sie die Hakenbandstücke an beiden Seiten von Segment **C** und an der äußeren, unteren Ecke von Teil **A**. Ziehen Sie anschließend, jeweils eine Person an einer Seite, das Druckteil über das System. Bei doppellagiger Ausführung des Druckteils muss sich die Einlage auf der Rückseite des Systems befinden. Nach dem Aufbau richten Sie bitte gegebenenfalls das System korrekt aus. Dazu den Stand der beiden äußeren Systemseiten nach innen bzw. nach außen richten.



# Aufbauanleitung Display Wand Basic gebogen, Textil

Systemgröße: 310 x 130 x 56 cm (B x H x T)

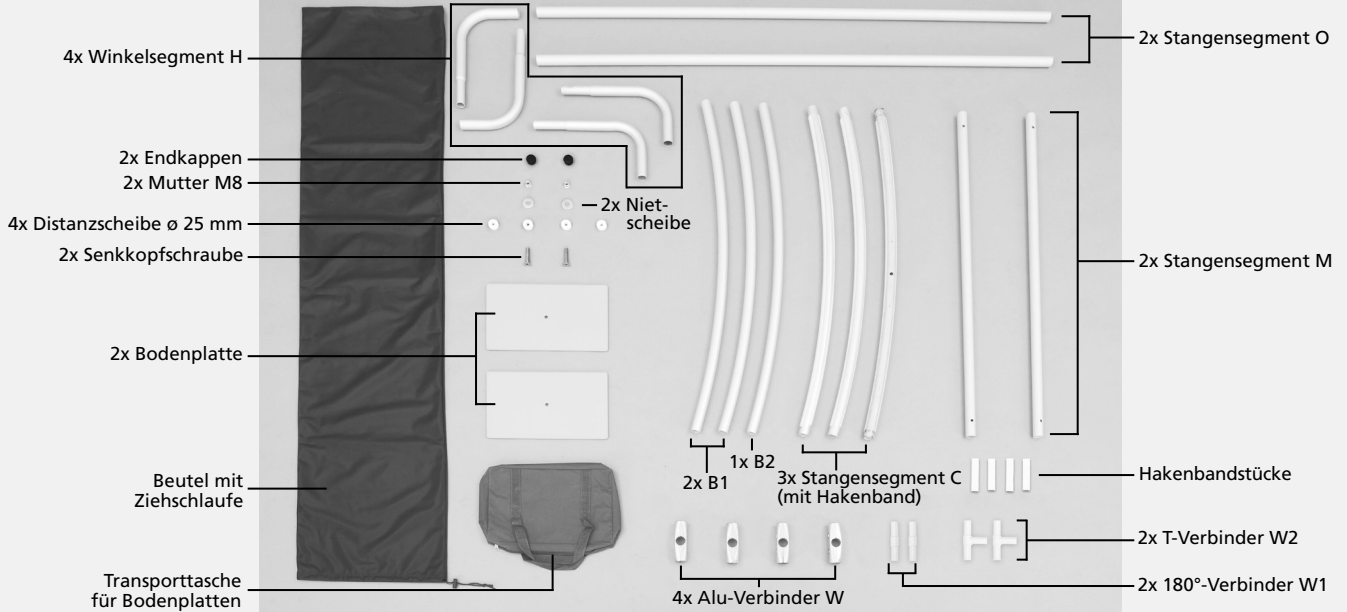

## AUFBAU

Der Aufbau mit mind. 2 Personen wird empfohlen.

### Benötigte Hilfsmittel:

- 1x Innensechskantschlüssel 6 mm
- 1x 13er Schraubenschlüssel
- 2x Stehleiter
- 1x Gummihammer

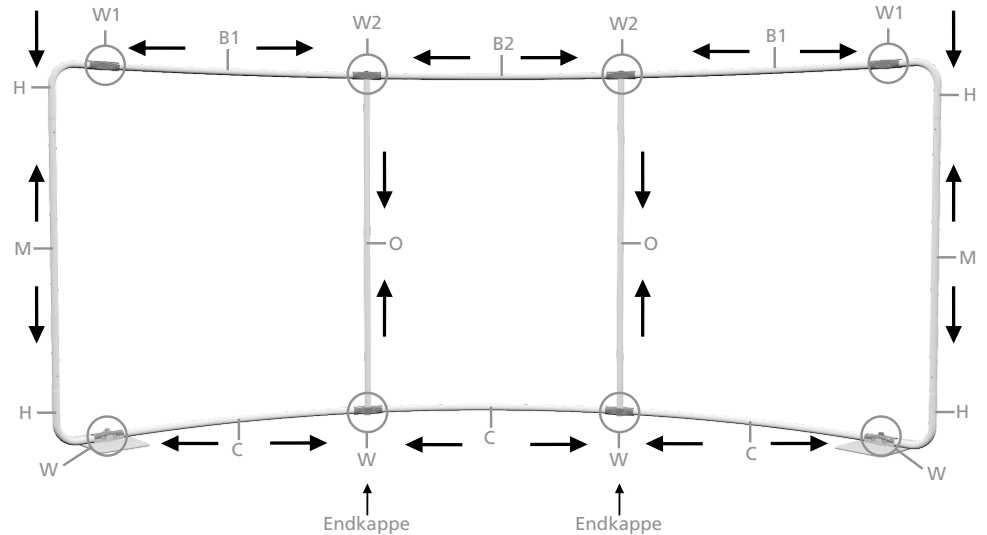

### 1 Aufbau Füße:

Führen Sie jeweils eine Senkkopfschraube durch das Bohrloch der beiden Bodenplatten und setzen Sie je zwei Distanzscheiben darauf.

### 2 Aufbau System:

Beginnen Sie anschließend den Aufbau von den Seiten und arbeiten Sie sich nach Innen.

**Hinweis:** Nutzen Sie zum Verschrauben der Alu-Verbinder W während des gesamten Aufbaus einen Innensechskantschlüssel 6 mm!

Zum Verbinden der CS-Röhre ist es zwingend notwendig, dass die Knopffedern hörbar einrasten! Um die Verbinder W1 und W2 zu befestigen, schlagen Sie diese mit dem Gummihammer leicht ein.

### 3 Zusammenfügen Füße + System:

Setzen Sie dann das System mit den Öffnungen der unteren Alu-Ver-

binder W auf die Distanzscheiben der Bodenplatten. Verschrauben Sie das System und Bodenplatte mit einer Nietscheibe und einer Mutter M8.

### 4 Druckteil:

**Achtung:** Bevor Sie das Druckteil aufziehen, ziehen Sie bitte aus Sicherheitsgründen alle Schrauben mit dem Innensechskantschlüssel nach. Um Schäden zu vermeiden, empfehlen wir das Aufziehen mit mind. 2 Personen ggf. mit Stehleitern.

Befestigen Sie die Hakenbandstücke an beiden Seiten von Segment C und an der äußeren, unteren Ecke von Teil H. Ziehen Sie anschließend, jeweils eine Person an einer Seite, das Druckteil über das System. Bei doppellagiger Ausführung des Druckteils muss sich die Einlage auf der Rückseite des Systems befinden. Nach dem Aufbau richten Sie bitte gegebenenfalls das System korrekt aus. Dazu den Stand der beiden äußeren Systemseiten nach innen bzw. nach außen richten.



## Aufbauanleitung Display Wand Basic gebogen, Textil

Systemgröße: 310 x 170 x 56 cm (B x H x T)

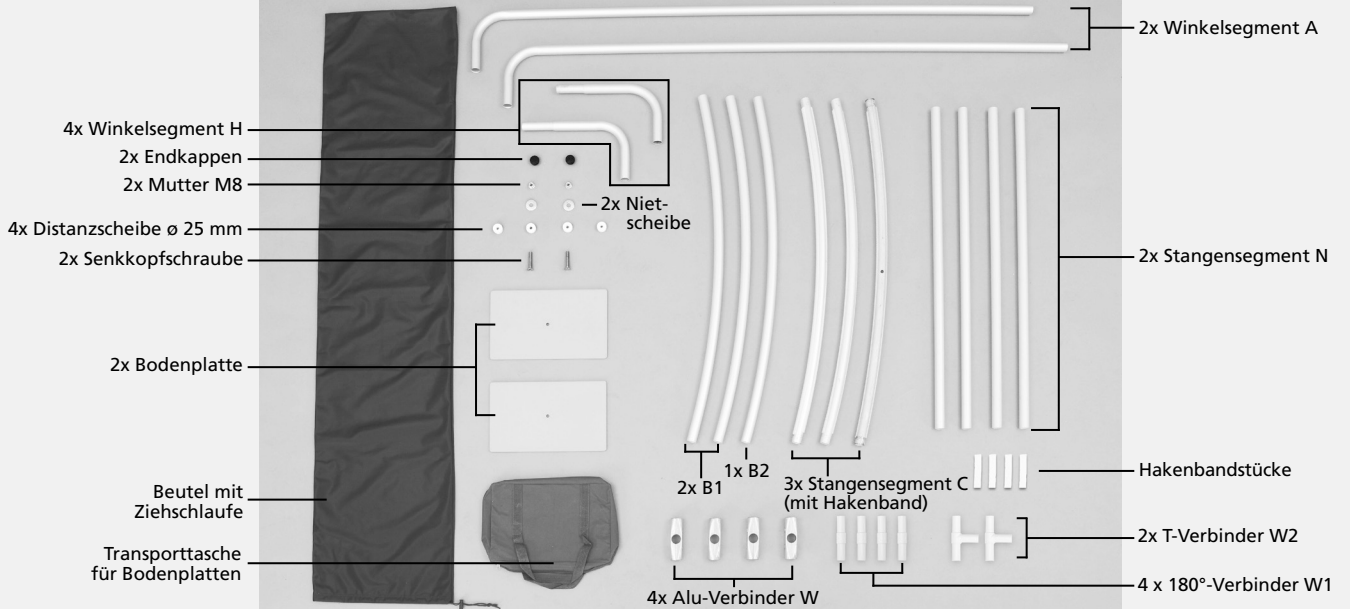

### AUFBAU

Der Aufbau mit mind. 2 Personen wird empfohlen.

#### Benötigte Hilfsmittel:

- 1x Innensechskantschlüssel 6 mm
- 1x 13er Schraubenschlüssel
- 2x Stehleiter
- 1x Gummihammer

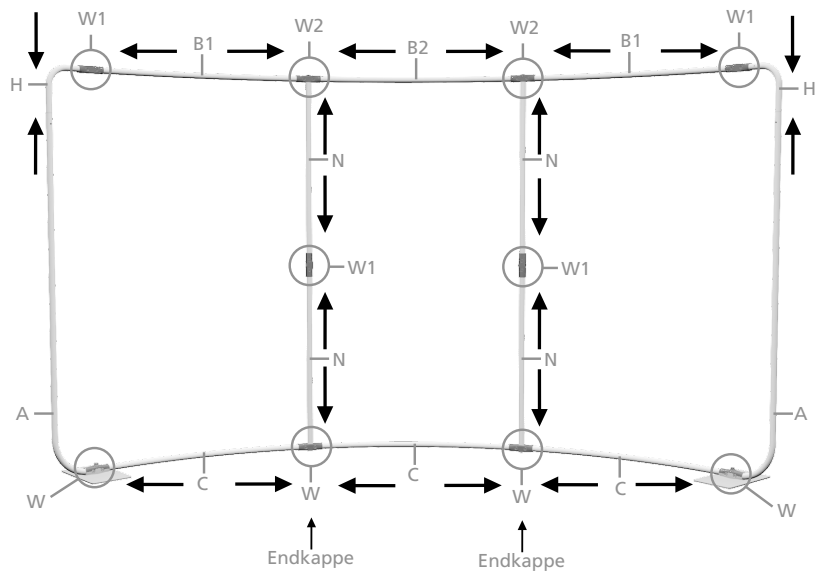

#### 1 Aufbau Füße:

Führen Sie jeweils eine Senkkopfschraube durch das Bohrloch der beiden Bodenplatten und setzen Sie je zwei Distanzscheiben darauf.

#### 2 Aufbau System:

Beginnen Sie anschließend den Aufbau von den Seiten und arbeiten Sie sich nach Innen.

**Hinweis:** Nutzen Sie zum Verschrauben der Alu-Verbinder W während des gesamten Aufbaus einen Innensechskantschlüssel 6 mm!

Zum Verbinden der CS-Röhre ist es zwingend notwendig, dass die Knopffedern hörbar einrasten! Um die Verbinder W1 und W2 zu befestigen, schlagen Sie diese mit dem Gummihammer leicht ein.

#### 3 Zusammenfügen Füße + System:

Setzen Sie dann das System mit den Öffnungen der unteren Alu-Ver-

binder W auf die Distanzscheiben der Bodenplatten. Verschrauben Sie das System und Bodenplatte mit einer Nietscheibe und einer Mutter M8.

#### 4 Druckteil:

**Achtung:** Bevor Sie das Druckteil aufziehen, ziehen Sie bitte aus Sicherheitsgründen alle Schrauben mit dem Innensechskantschlüssel nach. Um Schäden zu vermeiden, empfehlen wir das Aufziehen mit mind. 2 Personen ggf. mit Stehleitern.

Befestigen Sie die Hakenbandstücke an beiden Seiten von Segment C und an der äußeren, unteren Ecke von Teil A. Ziehen Sie anschließend, jeweils eine Person an einer Seite, das Druckteil über das System. Bei doppellageriger Ausführung des Druckteils muss sich die Einlage auf der Rückseite des Systems befinden. Nach dem Aufbau richten Sie bitte gegebenenfalls das System korrekt aus. Dazu den Stand der beiden äußeren Systemseiten nach innen bzw. nach außen richten.



# Aufbauanleitung Display Wand Basic gebogen, Textil

Systemgröße: 310 x 200 x 56 cm (B x H x T)

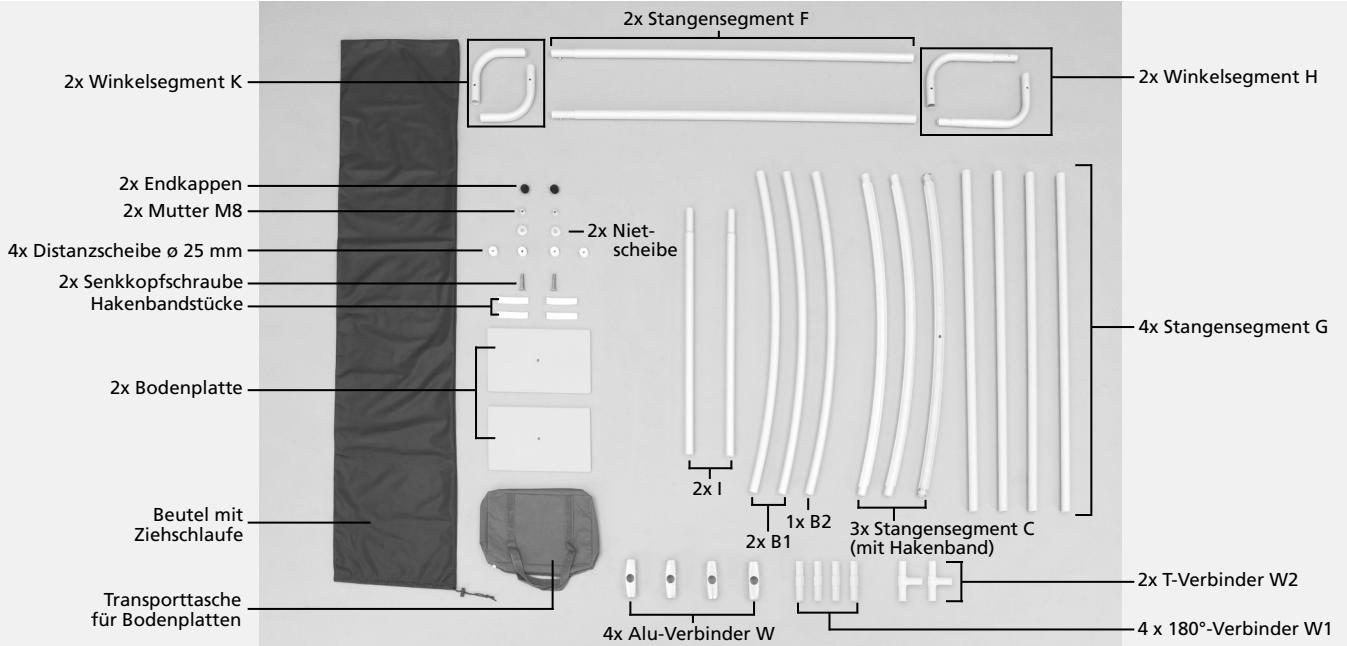

## AUFBAU

Der Aufbau mit mind. 2 Personen wird empfohlen.

### Benötigte Hilfsmittel:

- 1x Innensechskantschlüssel 6 mm
- 1x 13er Schraubenschlüssel
- 2x Stehleiter
- 1x Gummihammer

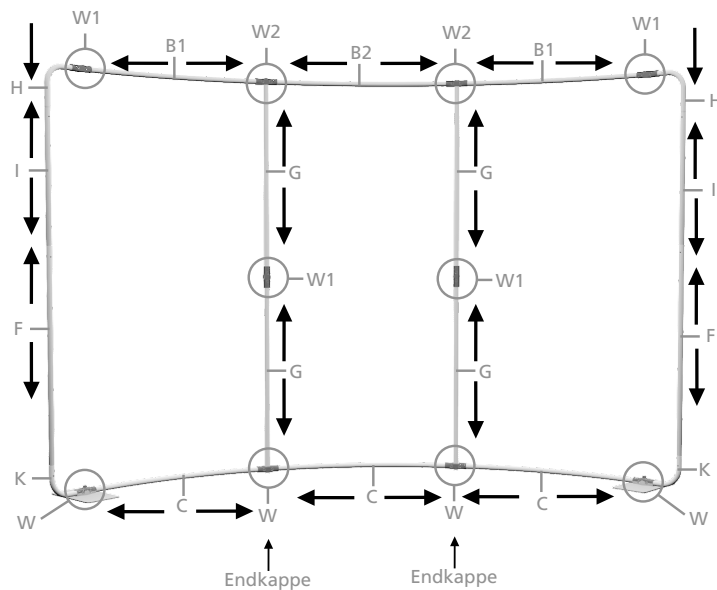

### 1 Aufbau Füße:

Führen Sie jeweils eine Senkkopfschraube durch das Bohrloch der beiden Bodenplatten und setzen Sie je zwei Distanzscheiben darauf.

### 2 Aufbau System:

Beginnen Sie anschließend den Aufbau von den Seiten und arbeiten Sie sich nach Innen.

**Hinweis:** Nutzen Sie zum Verschrauben der Alu-Verbinder **W** während des gesamten Aufbaus einen Innensechskantschlüssel 6 mm!

Zum Verbinden der CS-Röhre ist es zwingend notwendig, dass die Knopffedern hörbar einrasten! Um die Verbinder **W1** und **W2** zu befestigen, schlagen Sie diese mit dem Gummihammer leicht ein.

### 3 Zusammenfügen Füße + System:

Setzen Sie dann das System mit den Öffnungen der unteren Alu-Ver-

binder **W** auf die Distanzscheiben der Bodenplatten. Verschrauben Sie System und Bodenplatte mit einer Nietscheibe und einer Mutter M8.

### 4 Druckteil:

**Achtung:** Bevor Sie das Druckteil aufziehen, ziehen Sie bitte aus Sicherheitsgründen alle Schrauben mit dem Innensechskantschlüssel nach. Um Schäden zu vermeiden, empfehlen wir das Aufziehen mit mind. 2 Personen ggf. mit Stehleitern.

Befestigen Sie die Hakenbandstücke an beiden Seiten von Segment **C** und an der äußeren, unteren Ecke von Teil **K**. Ziehen Sie anschließend, jeweils eine Person an einer Seite, das Druckteil über das System. Bei doppelagiger Ausführung des Druckteils muss sich die Einlage auf der Rückseite des Systems befinden. Nach dem Aufbau richten Sie bitte gegebenenfalls das System korrekt aus. Dazu den Stand der beiden äußeren Systemseiten nach innen bzw. nach außen richten.

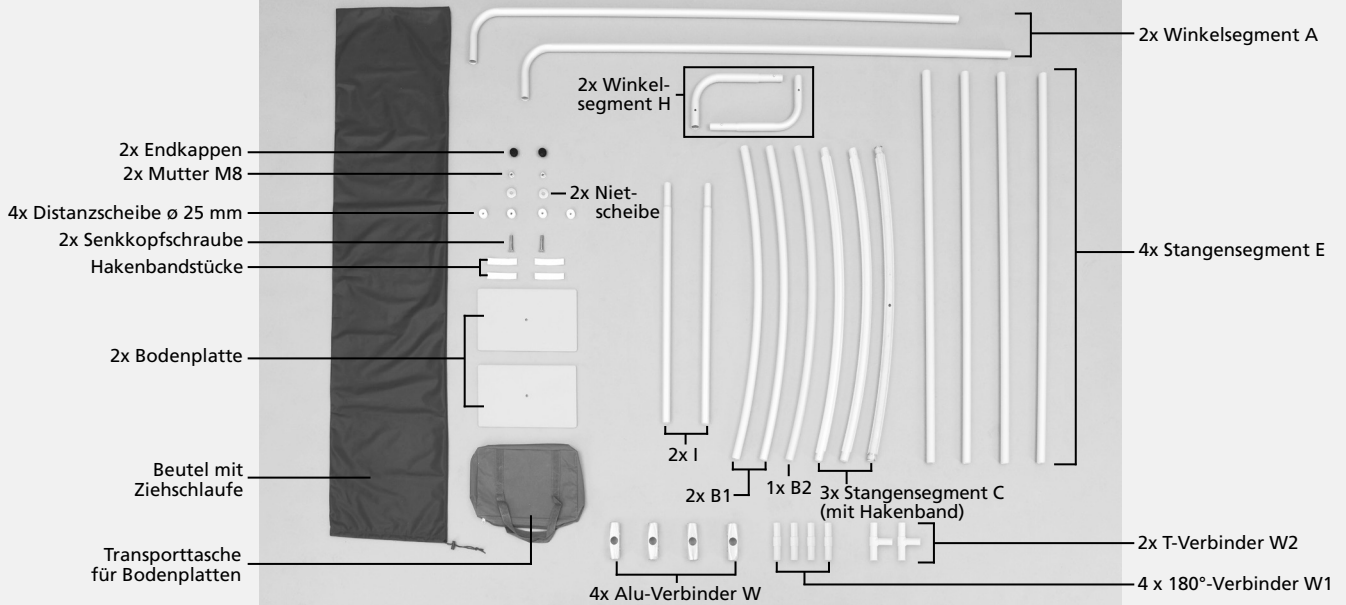

## AUFBAU

Der Aufbau mit mind. 2 Personen wird empfohlen.

### Benötigte Hilfsmittel:

- 1x Innensechskantschlüssel 6 mm
- 1x 13er Schraubenschlüssel
- 2x Stehleiter
- 1x Gummihammer

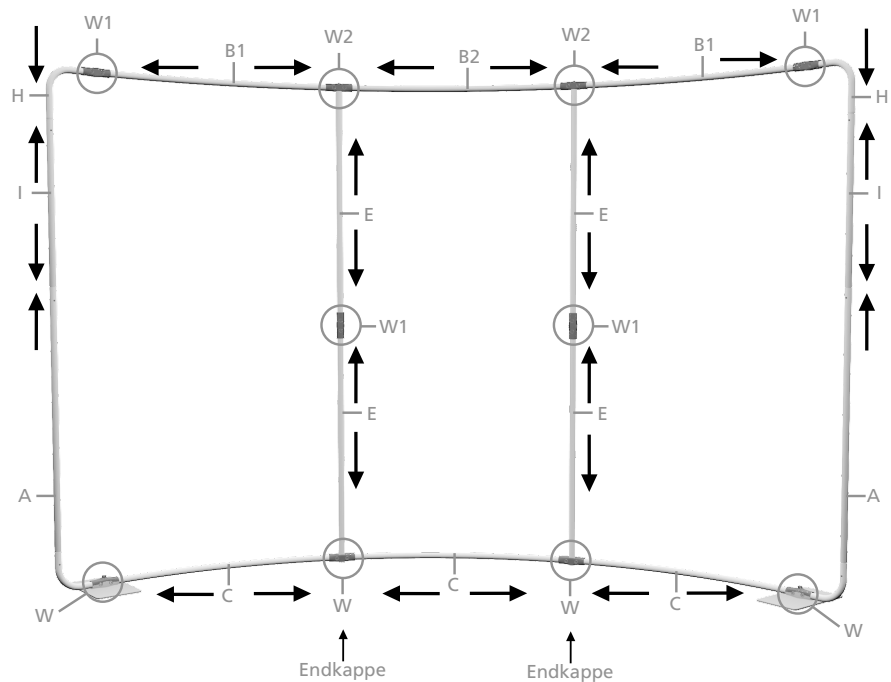

### 1 Aufbau Füße:

Führen Sie jeweils eine Senkkopfschraube durch das Bohrloch der beiden Bodenplatten und setzen Sie je zwei Distanzscheiben darauf.

### 2 Aufbau System:

Beginnen Sie anschließend den Aufbau von den Seiten und arbeiten Sie sich nach Innen.

**Hinweis:** Nutzen Sie zum Verschrauben der Alu-Verbinder W während des gesamten Aufbaus einen Innensechskantschlüssel 6 mm!

Zum Verbinden der CS-Röhre ist es zwingend notwendig, dass die Knopffedern hörbar einrasten! Um die Verbinder W1 und W2 zu befestigen, schlagen Sie diese mit dem Gummihammer leicht ein.

### 3 Zusammenfügen Füße + System:

Setzen Sie dann das System mit den Öffnungen der unteren Alu-Ver-

binder W auf die Distanzscheiben der Bodenplatten. Verschrauben Sie System und Bodenplatte mit einer Nietscheibe und einer Mutter M8.

### 4 Druckteil:

**Achtung:** Bevor Sie das Druckteil aufziehen, ziehen Sie bitte aus Sicherheitsgründen alle Schrauben mit dem Innensechskantschlüssel nach. Um Schäden zu vermeiden, empfehlen wir das Aufziehen mit mind. 2 Personen ggf. mit Stehleitern.

Befestigen Sie die Hakenbandstücke an beiden Seiten von Segment C und an der äußeren, unteren Ecke von Teil A. Ziehen Sie anschließend, jeweils eine Person an einer Seite, das Druckteil über das System. Bei doppellagiger Ausführung des Druckteils muss sich die Einlage auf der Rückseite des Systems befinden. Nach dem Aufbau richten Sie bitte gegebenenfalls das System korrekt aus. Dazu den Stand der beiden äußeren Systemseiten nach innen bzw. nach außen richten.



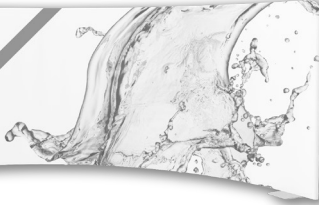

# Aufbauanleitung Display Wand Basic gebogen, Textil

Systemgröße: 385 x 130 x 87 cm (B x H x T)

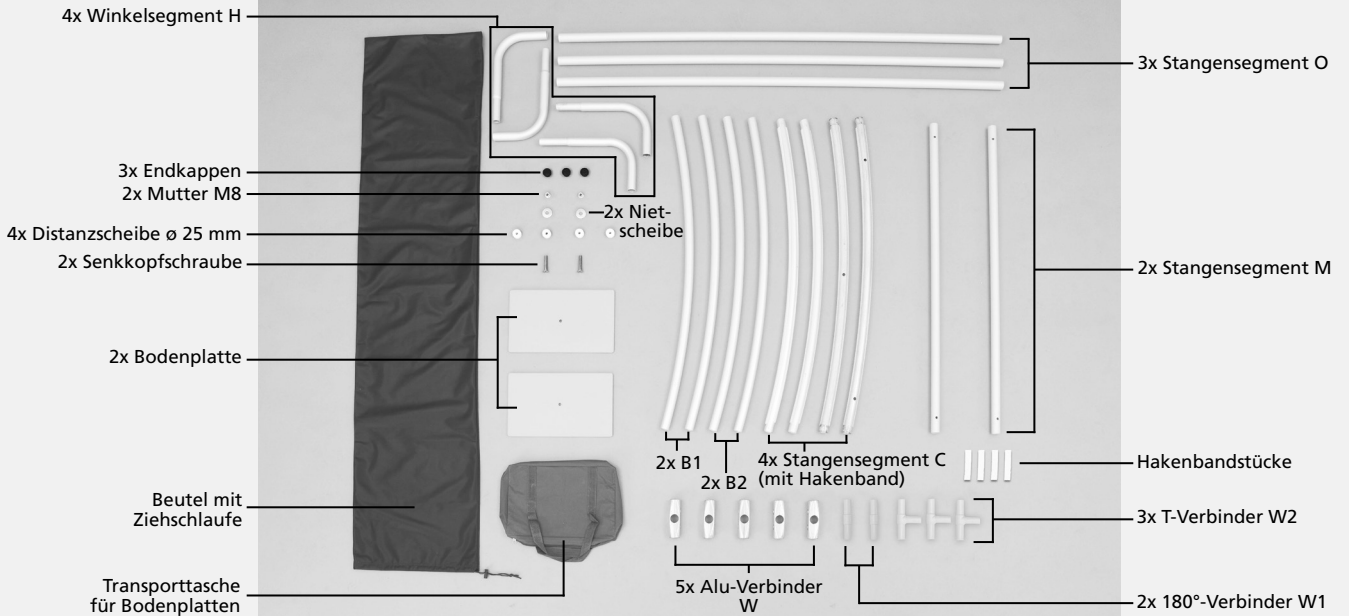

## AUFBAU

Der Aufbau mit mind. 2 Personen wird empfohlen.

### Benötigte Hilfsmittel:

- 1x Innensechskantschlüssel 6 mm
- 1x 13er Schraubenschlüssel
- 2x Stehleiter
- 1x Gummihammer

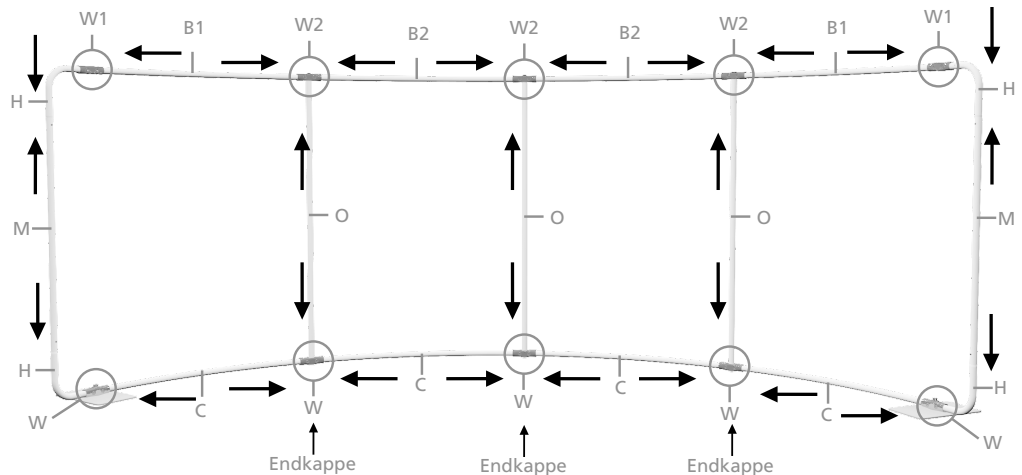

### 1 Aufbau Füße:

Führen Sie jeweils eine Senkkopfschraube durch das Bohrloch der beiden Bodenplatten und setzen Sie je zwei Distanzscheiben darauf.

### 2 Aufbau System:

Beginnen Sie anschließend den Aufbau von den Seiten und arbeiten Sie sich nach Innen.

**Hinweis:** Nutzen Sie zum Verschrauben der Alu-Verbinder W während des gesamten Aufbaus einen Innensechskantschlüssel 6 mm!  
 Zum Verbinden der CS-Röhre ist es zwingend notwendig, dass die Knopffedern hörbar einrasten! Um die Verbinder W1 und W2 zu befestigen, schlagen Sie diese mit dem Gummihammer leicht ein.

### 3 Zusammenfügen Füße + System:

Setzen Sie dann das System mit den Öffnungen der unteren Alu-Ver-

binder W auf die Distanzscheiben der Bodenplatten. Verschrauben Sie das System und Bodenplatte mit einer Nietscheibe und einer Mutter M8.

### 4 Druckteil:

**Achtung:** Bevor Sie das Druckteil aufziehen, ziehen Sie bitte aus Sicherheitsgründen alle Schrauben mit dem Innensechskantschlüssel nach. Um Schäden zu vermeiden, empfehlen wir das Aufziehen mit mind. 2 Personen ggf. mit Stehleitern.

Befestigen Sie die Hakenbandstücke an beiden Seiten von Segment C und an der äußeren, unteren Ecke von Teil H. Ziehen Sie anschließend, jeweils eine Person an einer Seite, das Druckteil über das System. Bei doppelstelliger Ausführung des Druckteils muss sich die Einlage auf der Rückseite des Systems befinden. Nach dem Aufbau richten Sie bitte gegebenenfalls das System korrekt aus. Dazu den Stand der beiden äußeren Systemseiten nach innen bzw. nach außen richten.



# Aufbauanleitung Display Wand Basic gebogen, Textil

Systemgröße: 385 x 170 x 87 cm (B x H x T)

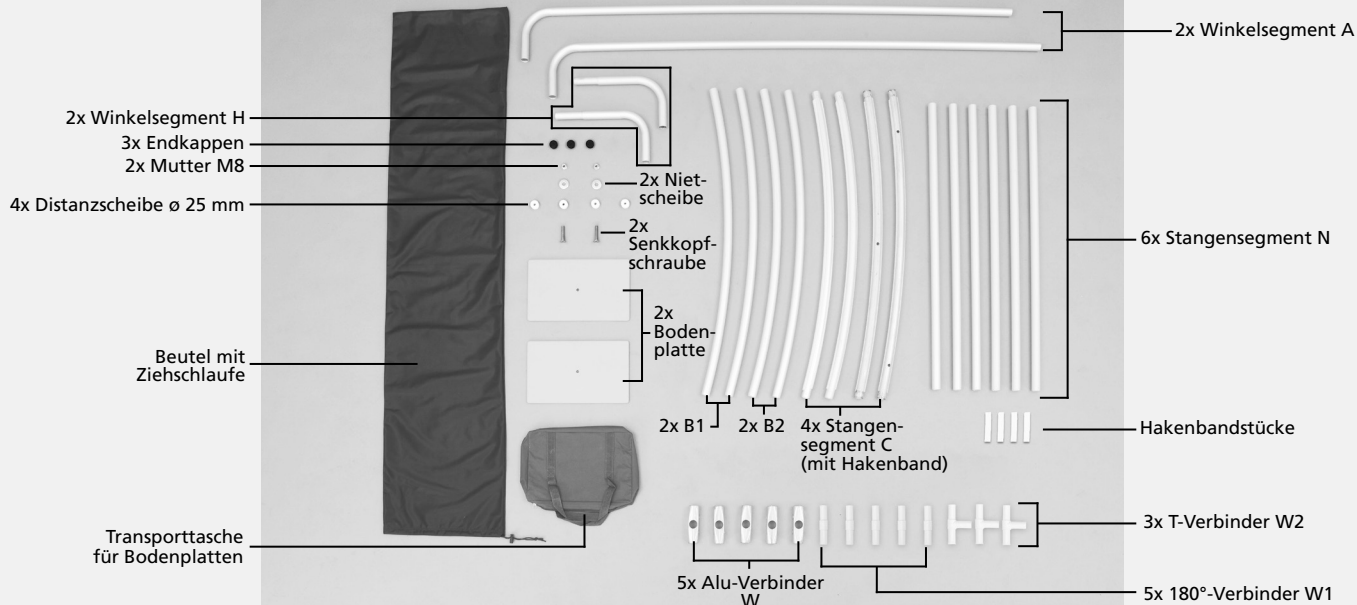

## AUFBAU

Der Aufbau mit mind. 2 Personen wird empfohlen.

### Benötigte Hilfsmittel:

- 1x Innensechskantschlüssel 6 mm
- 1x 13er Schraubenschlüssel
- 2x Stehleiter
- 1x Gummihammer

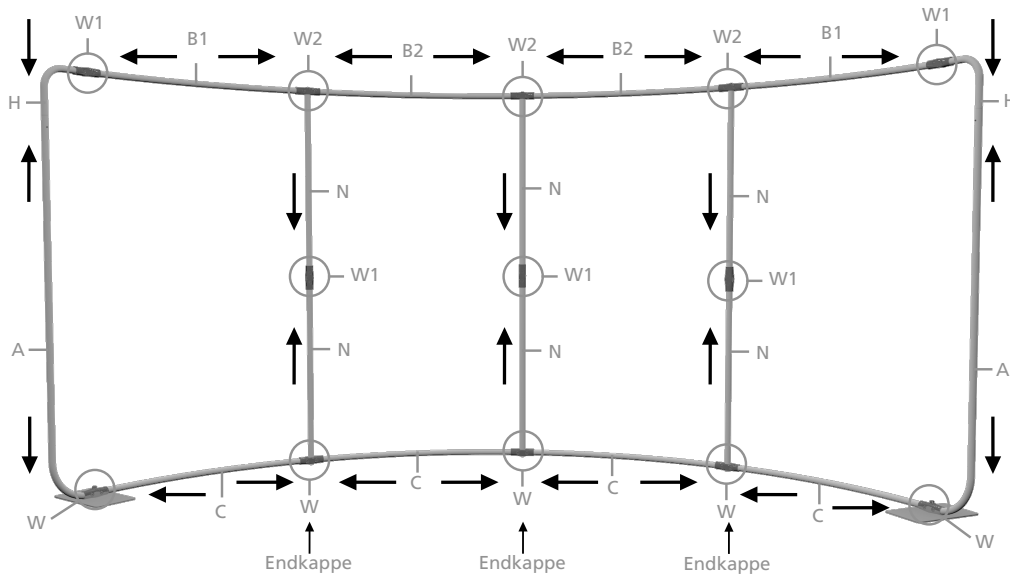

### 1 Aufbau Füße:

Führen Sie jeweils eine Senkkopfschraube durch das Bohrloch der beiden Bodenplatten und setzen Sie je zwei Distanzscheiben darauf.

### 2 Aufbau System:

Beginnen Sie anschließend den Aufbau von den Seiten und arbeiten Sie sich nach Innen.

**Hinweis:** Nutzen Sie zum Verschrauben der Alu-Verbinder W während des gesamten Aufbaus einen Innensechskantschlüssel 6 mm!

Zum Verbinden der CS-Röhre ist es zwingend notwendig, dass die Knopffedern hörbar einrasten! Um die Verbinder W1 und W2 zu befestigen, schlagen Sie diese mit dem Gummihammer leicht ein.

### 3 Zusammenfügen Füße + System:

Setzen Sie dann das System mit den Öffnungen der unteren Alu-Ver-

binder W auf die Distanzscheiben der Bodenplatten. Verschrauben Sie System und Bodenplatte mit einer Nietscheibe und einer Mutter M8.

### 4 Druckteil:

**Achtung:** Bevor Sie das Druckteil aufziehen, ziehen Sie bitte aus Sicherheitsgründen alle Schrauben mit dem Innensechskantschlüssel nach. Um Schäden zu vermeiden, empfehlen wir das Aufziehen mit mind. 2 Personen ggf. mit Stehleitern.

Befestigen Sie die Hakenbandstücke an beiden Seiten von Segment C und an der äußeren, unteren Ecke von Teil A. Ziehen Sie anschließend, jeweils eine Person an einer Seite, das Druckteil über das System. Bei doppellagiger Ausführung des Druckteils muss sich die Einlage auf der Rückseite des Systems befinden. Nach dem Aufbau richten Sie bitte gegebenenfalls das System korrekt aus. Dazu den Stand der beiden äußeren Systemseiten nach innen bzw. nach außen richten.



## Aufbauanleitung Display Wand Basic gebogen, Textil

Systemgröße: 385 x 200 x 87 cm (B x H x T)

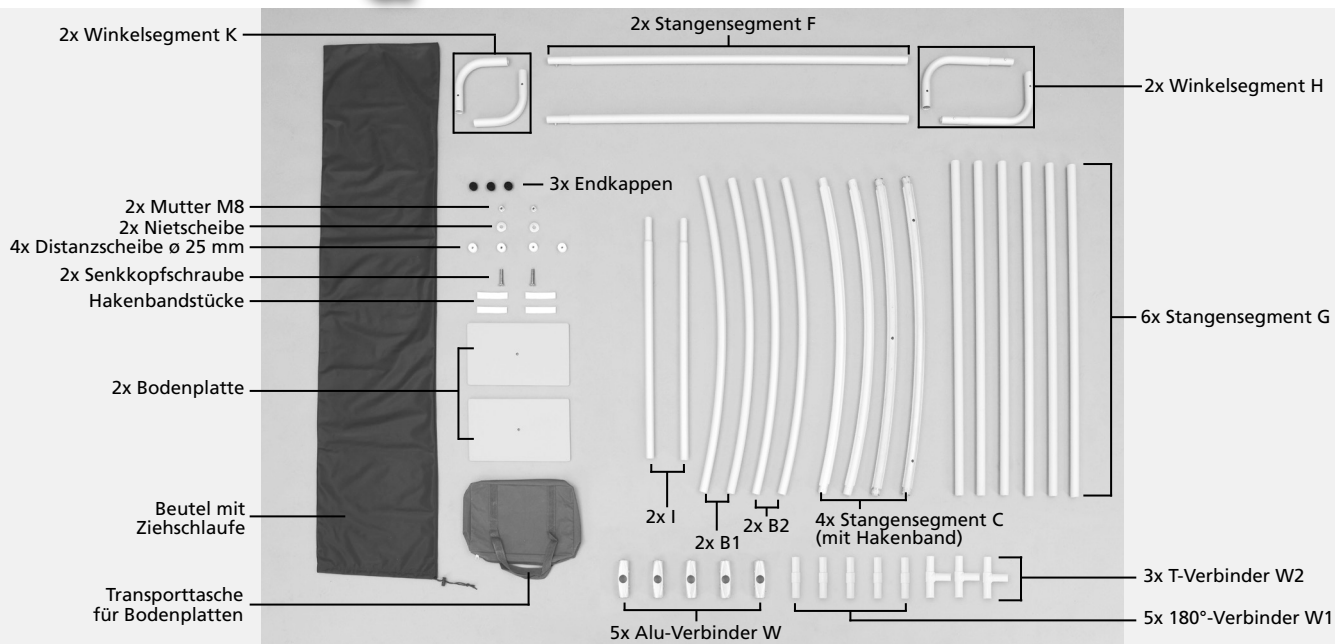

### AUFBAU

Der Aufbau mit mind. 2 Personen wird empfohlen.

#### Benötigte Hilfsmittel:

- 1x Innensechskantschlüssel 6 mm
- 1x 13er Schraubenschlüssel
- 2x Stehleiter
- 1x Gummihammer

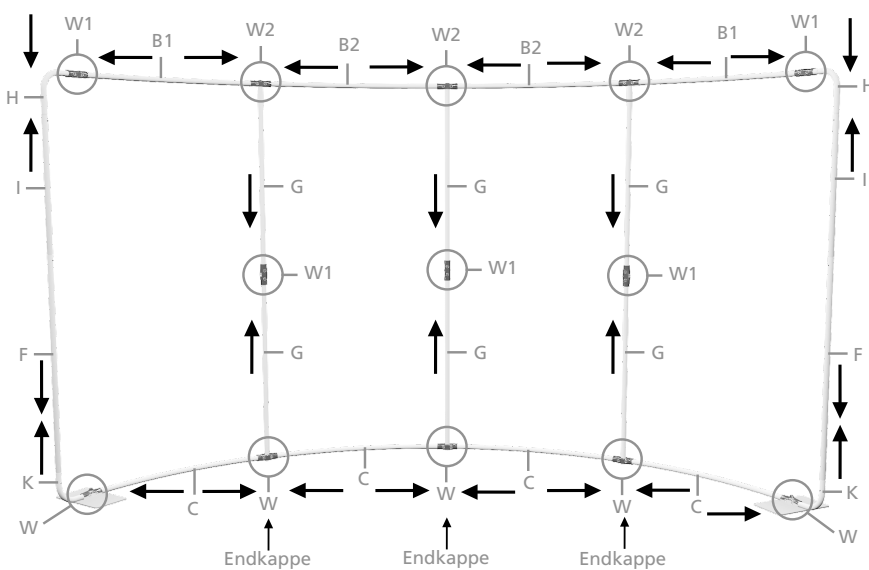

#### 1 Aufbau Füße:

Führen Sie jeweils eine Senkkopfschraube durch das Bohrloch der beiden Bodenplatten und setzen Sie je zwei Distanzscheiben darauf.

#### 2 Aufbau System:

Beginnen Sie anschließend den Aufbau von den Seiten und arbeiten Sie sich nach Innen.

**Hinweis:** Nutzen Sie zum Verschrauben der Alu-Verbinder W während des gesamten Aufbaus einen Innensechskantschlüssel 6 mm!

Zum Verbinden der CS-Röhre ist es zwingend notwendig, dass die Knopffedern hörbar einrasten! Um die Verbinder W1 und W2 zu befestigen, schlagen Sie diese mit dem Gummihammer leicht ein.

#### 3 Zusammenfügen Füße + System:

Setzen Sie dann das System mit den Öffnungen der unteren Alu-Ver-

binder W auf die Distanzscheiben der Bodenplatten. Verschrauben Sie das System und Bodenplatte mit einer Nietscheibe und einer Mutter M8.

#### 4 Druckteil:

**Achtung:** Bevor Sie das Druckteil aufziehen, ziehen Sie bitte aus Sicherheitsgründen alle Schrauben mit dem Innensechskantschlüssel nach. Um Schäden zu vermeiden, empfehlen wir das Aufziehen mit mind. 2 Personen ggf. mit Stehleitern.

Befestigen Sie die Hakenbandstücke an beiden Seiten von Segment C und an der äußeren, unteren Ecke von Teil K. Ziehen Sie anschließend, jeweils eine Person an einer Seite, das Druckteil über das System. Bei doppellageriger Ausführung des Druckteils muss sich die Einlage auf der Rückseite des Systems befinden. Nach dem Aufbau richten Sie bitte gegebenenfalls das System korrekt aus. Dazu den Stand der beiden äußeren Systemseiten nach innen bzw. nach außen richten.



# Aufbauanleitung Display Wand Basic gebogen, Textil

Systemgröße: 385 x 235 x 87 cm (B x H x T)

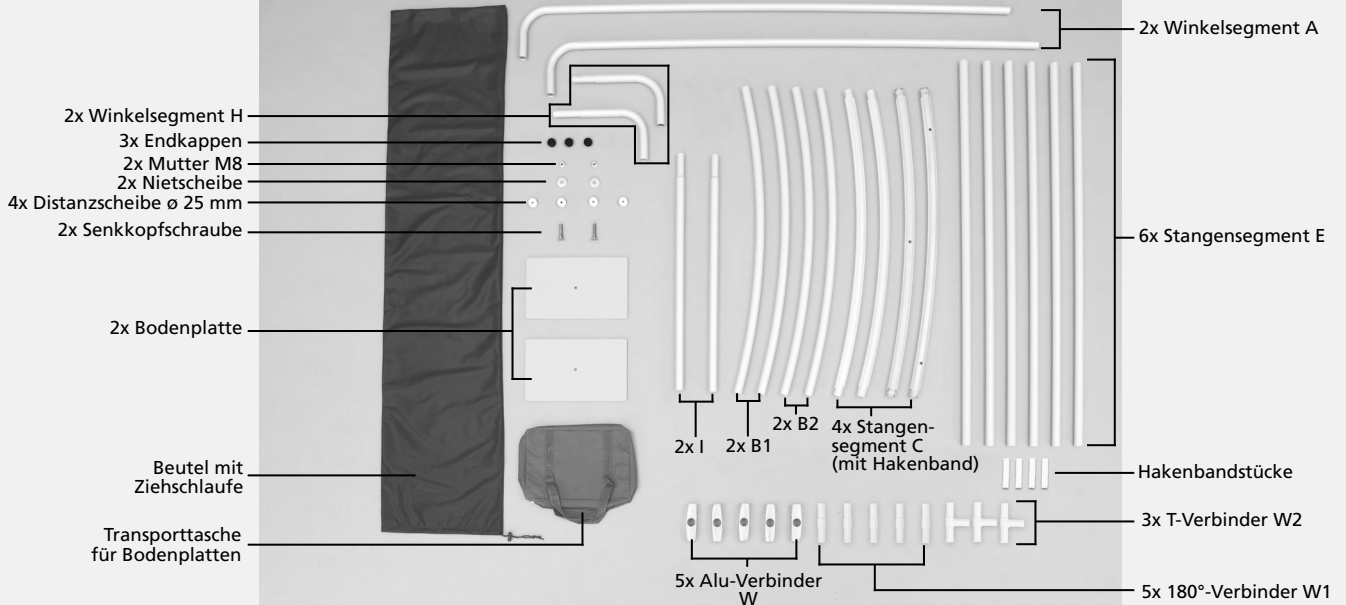

## AUFBAU

Der Aufbau mit mind. 2 Personen wird empfohlen.

### Benötigte Hilfsmittel:

- 1x Innensechskantschlüssel 6 mm
- 1x 13er Schraubenschlüssel
- 2x Stehleiter
- 1x Gummihammer

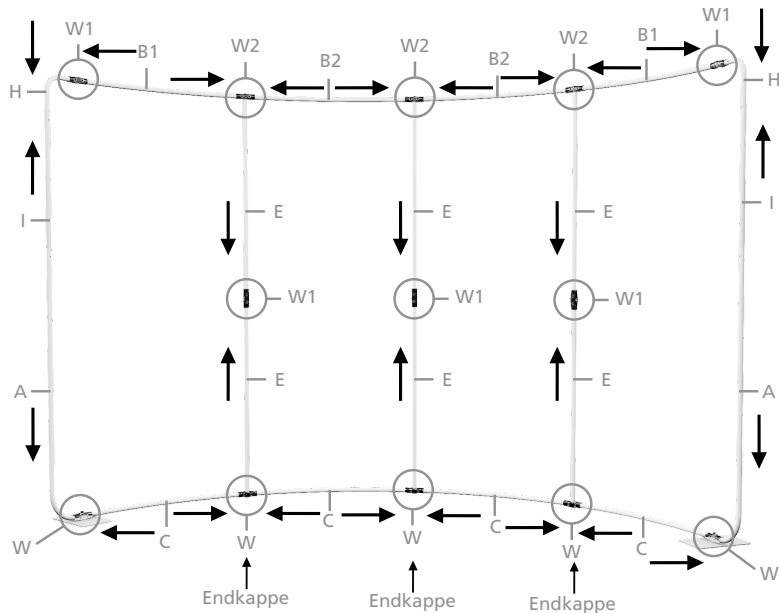

### 1 Aufbau Füße:

Führen Sie jeweils eine Senkkopfschraube durch das Bohrloch der beiden Bodenplatten und setzen Sie je zwei Distanzscheiben darauf.

### 2 Aufbau System:

Beginnen Sie anschließend den Aufbau von den Seiten und arbeiten Sie sich nach Innen.

**Hinweis:** Nutzen Sie zum Verschrauben der Alu-Verbinder W während des gesamten Aufbaus einen Innensechskantschlüssel 6 mm!

Zum Verbinden der CS-Röhre ist es zwingend notwendig, dass die Knopffedern hörbar einrasten! Um die Verbinder W1 und W2 zu befestigen, schlagen Sie diese mit dem Gummihammer leicht ein.

### 3 Zusammenfügen Füße + System:

Setzen Sie dann das System mit den Öffnungen der unteren Alu-Ver-

binder W auf die Distanzscheiben der Bodenplatten. Verschrauben Sie System und Bodenplatte mit einer Nietscheibe und einer Mutter M8.

### 4 Druckteil:

**Achtung:** Bevor Sie das Druckteil aufziehen, ziehen Sie bitte aus Sicherheitsgründen alle Schrauben mit dem Innensechskantschlüssel nach. Um Schäden zu vermeiden, empfehlen wir das Aufziehen mit mind. 2 Personen ggf. mit Stehleitern.

Befestigen Sie die Hakenbandstücke an beiden Seiten von Segment C und an der äußeren, unteren Ecke von Teil A. Ziehen Sie anschließend, jeweils eine Person an einer Seite, das Druckteil über das System. Bei doppellagiger Ausführung des Druckteils muss sich die Einlage auf der Rückseite des Systems befinden. Nach dem Aufbau richten Sie bitte gegebenenfalls das System korrekt aus. Dazu den Stand der beiden äußeren Systemseiten nach innen bzw. nach außen richten.